

VÄIKEVORMID | TURG

ASENDIPLAAN | M 1:100

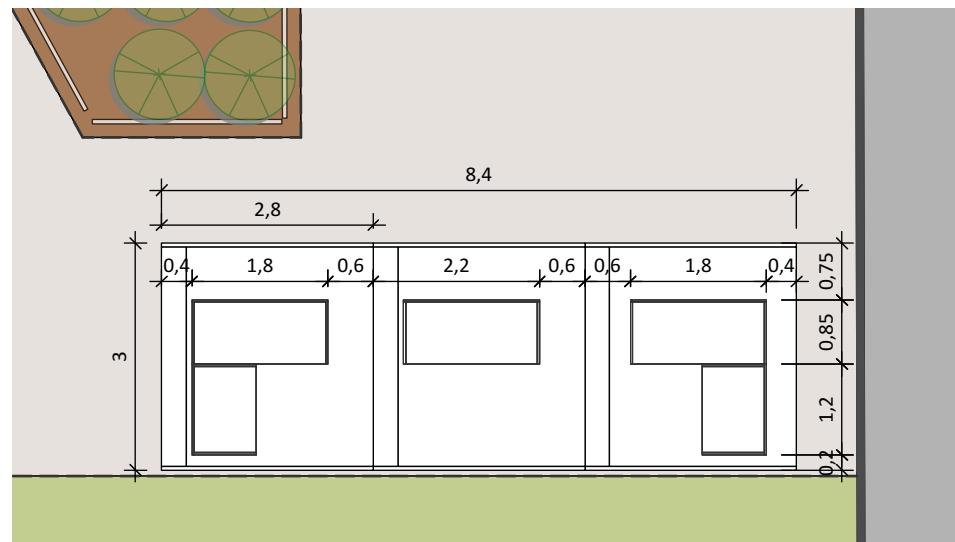

VAADE | VARJUALUNE JA TURULETID

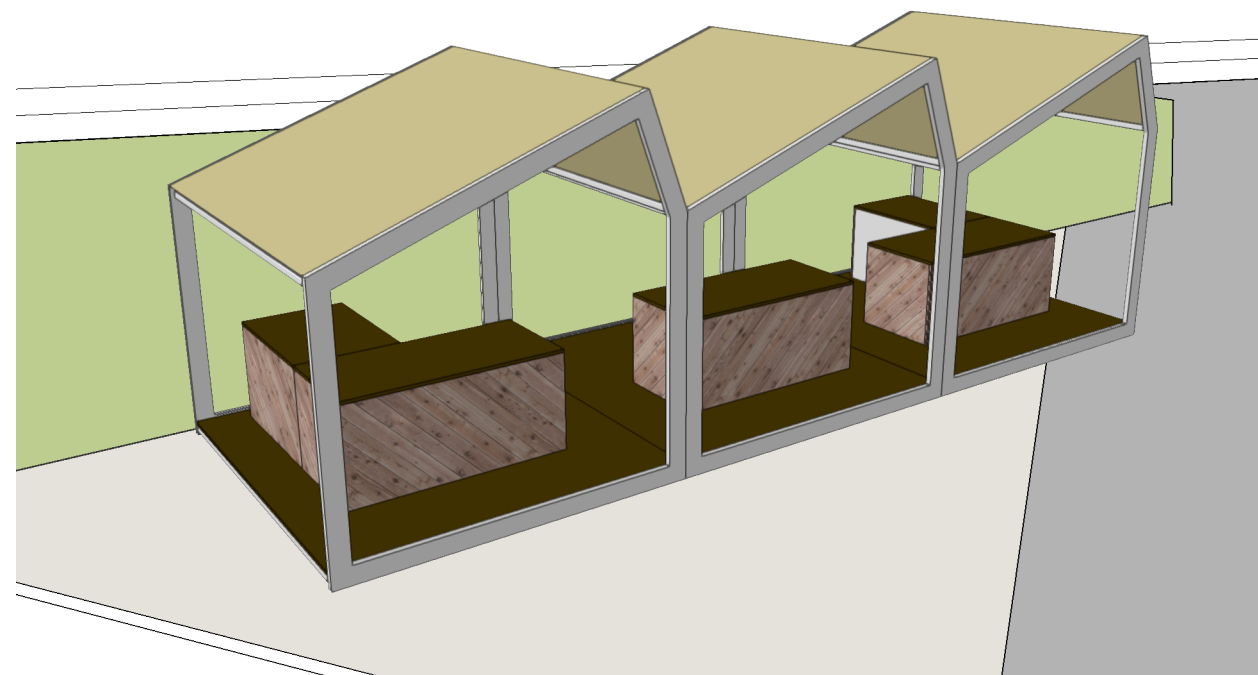

MOODULITE KOMBINEERIMISE VÕIMALUSED | M 1:100

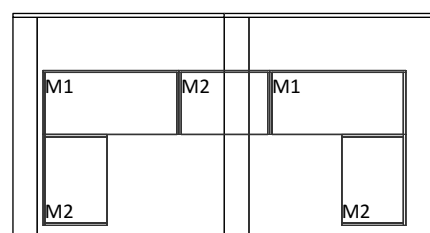
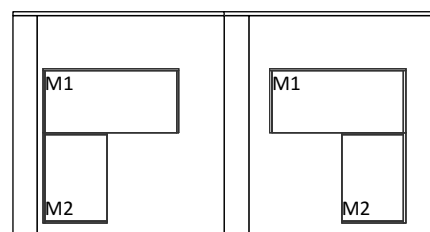
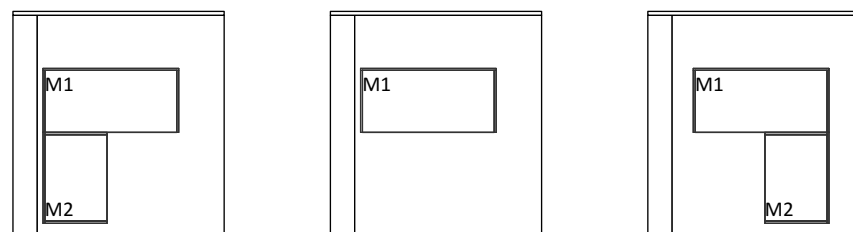

2 tüüpi moodul
moodul 1
pikkus 1200
laius 850mm
kõrgus 800mm

moodul 2
pikkus 1800mm
laius 850mm
kõrgus 800mm

VIIMISTLUS
küljed 50x30mm hõvelpuit, vahe 10mm
tõepind ja riul 30mm veekindel vineerplaat

KONSTRUKTSIOON
50x50mm terasest nurkraud
kuumsingitud ja pulbervärvitud, toon RAL 7016

Turuleti raskuse ja stabiilsuse tagavad
põhjkonstruktsiooni sisse paigaldatavad
400x400x6mm betoonplaadid.

TURULETT EESTVADE | M 1:50

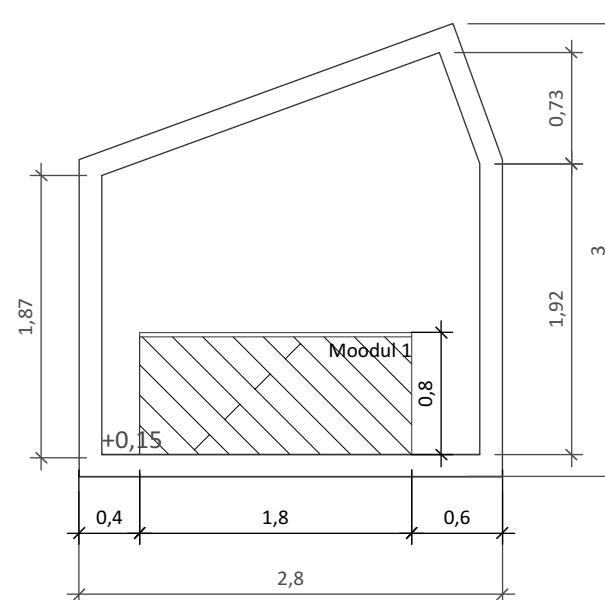

TURULETT KÜLGVADE | M 1:50

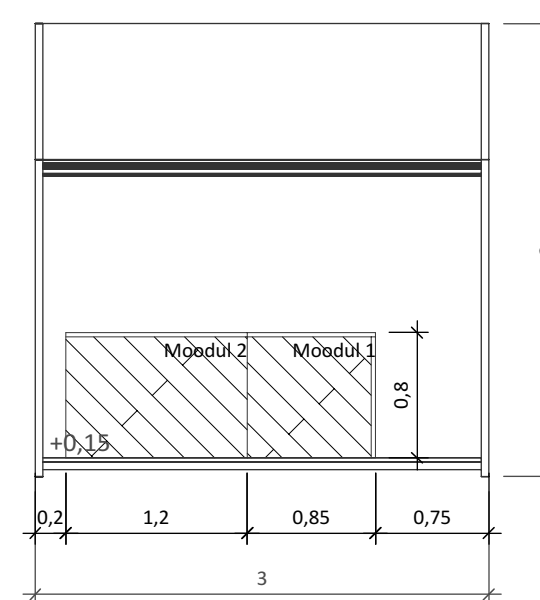

TAJURUUM OÜ
reg. nr 12062472
Tiigi 78, 50410 Tartu
+372 512 8123
info@tajuruum.eu
www.tajuruum.eu

TELLIJA: ELVA VALLAVALITSUS
PROJEKT: TURUPLATSI EHITUSPROJEKT. MAASTIKUARHITEKTUUR

TÖÖ NR: 19K102
STAADIUM: EP

JOONIS/NR: VÄIKEVORM | TURG

MA-7-02

VOL. MAASTIKUARHITEKT: EDGAR KAARE
PROJEKTIIJUHT: EDGAR KAARE
AUTOR: EDGAR KAARE, MARGIT PRÜKK

MÕÖTKAVA: 1:50
FORMAAT: A3
KUUPÄEV: 05/08/2019